

一般男子 上級の部 (軽量級70kg未満)

優勝

	本戦	延長戦	再延長戦	体重判定	最終延長戦
予選	2分	2分	/	8kg以上軽い方が勝者	2分
準決勝より	3分	2分		2分	8kg以上軽い方が勝者

Mコート

トーナメントの
上が白 下が赤

No.	名 前	道 場
445	ナガヨシ ヤマト 長吉 大和	極真宮崎山下
446	ヤマダ コウセイ 山田 幸征	極真中村日向
447	ホンダ アアツ 本多 亜光	極真東京三和



No.445
ナガヨシ ヤマト
長吉 大和



No.446
ヤマダ コウセイ
山田 幸征

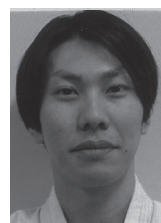

No.447
ホンダ アアツ
本多 亜光

一般男子 上級の部 (重量級70kg以上)

優勝

準優勝

	本戦	延長戦	再延長戦	体重判定	最終延長戦
予選	2分	2分	/	8kg以上軽い方が勝者	2分
準決勝より	3分	2分		2分	8kg以上軽い方が勝者

Mコート

トーナメントの
上が白 下が赤

No.	名 前	道 場
448	ヤツシロ タイチ 八代 泰一	誠龍門
449	イワナガ ユウシン 岩永 有心	村田道場
450	ナカムラ ユウキ 中村 勇喜	極真熊本早田
451	オオウチ ナオミチ 大内 巨成	極真東京三和



No.448
ヤツシロ タイチ
八代 泰一

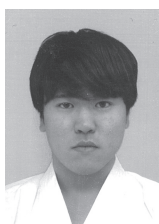

No.449
イワナガ ユウシン
岩永 有心



No.450
ナカムラ ユウキ
中村 勇喜



No.451
オオウチ ナオミチ
大内 巨成

一般男子 初級の部 (軽量級70kg未満)

優勝 _____ 準優勝 _____ 3位 _____

	本戦	延長戦	再延長戦	体重判定	最終延長戦
予選	2分	2分マスト			
準決勝より	2分	2分	2分マスト		

Mコート トーナメントの
上が白 下が赤

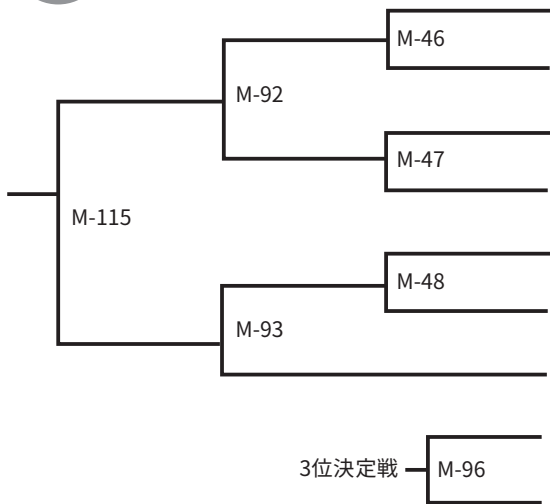

No.	名 前	道 場
436	イノウエ ワタル 井上 渉	極真宮崎山下
437	カイ ケンスケ 甲斐 健将	村田道場
438	ヒロシマ トモノブ 廣嶋 友伸	恵誠会
439	ヒガシ シゲル 東 茂	極真大分山下
440	タニグチ キリユウ 谷口 貴琉	村田道場
441	タ・ヴァン・ホアイ	極真大分山下
442	ハシグチ シンイチ 橋口 真一	極真宮崎山下



一般男子 初級の部 (重量級70kg以上)

優勝 _____

	本戦	延長戦	再延長戦	体重判定	最終延長戦
予選	2分	2分マスト			
準決勝より	2分	2分	2分マスト		

Mコート トーナメントの
上が白 下が赤



No.	名 前	道 場
443	ホリグチ ヨシヒト 堀口 義仁	極真宮崎山下
444	フィ・ヴァン・リン	極真大分山下



小学6年 女子の部 グランドチャンピオン権利大会

優勝 _____ 準優勝 _____ 3位 _____
 _____ 3位 _____

	本戦	延長戦	再延長戦	体重判定	最終延長戦
予選	90秒	60秒	/	1kg以上軽い方が勝者	60秒
準決勝より	90秒	60秒		60秒	1kg以上軽い方が勝者



トーナメントの
 上が白 下が赤

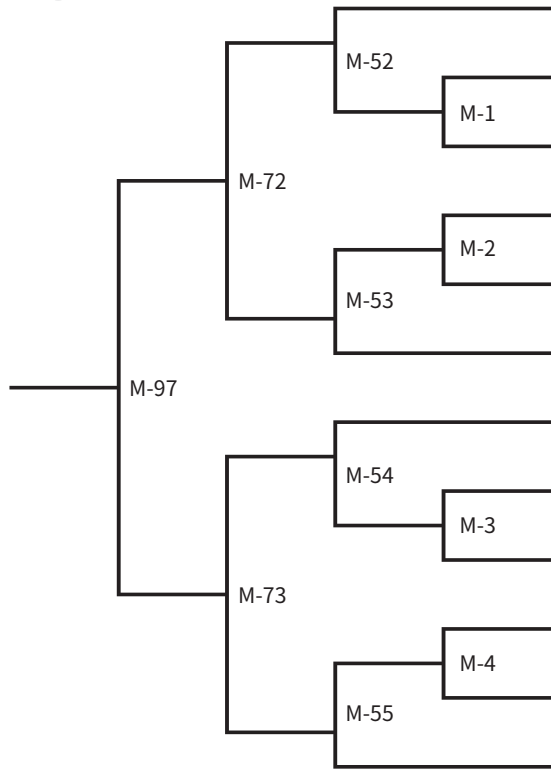

No.	名 前	道 場
1	タケシタ ホカゼ 竹下 帆風	烈士會
2	イワイ コハル 岩井 小暖	真導会
3	ウシロダ ミナミ 後田 みなみ	極真宮崎山下
4	タジリ ススカ 田尻 鈴果	真闘塾高千穂
5	オオウラ ミカ 大浦 心華	誠龍門
6	コウロキ ナツヒ 興 栢 夏陽	叢林塾
7	ナガタ ココネ 永田 心音	侍道志格闘塾
8	ミヤモト リセ 宮本 凛星	旭勢會
9	シオツキ セナ 塩月 聖菜	正道宮崎
10	コジマ ユウイ 児嶋 優維	真闘塾高千穂
11	ヒダカ アイリ 日高 愛梨	一道会
12	カワムラ サクラ 河村 さくら	賢心會

小学6年 男子の部 (軽量級40kg未満) グランドチャンピオン権利大会

優勝 _____ 準優勝 _____ 3位 _____
 _____ 3位 _____

	本戦	延長戦	再延長戦	体重判定	最終延長戦
予選	90秒	60秒	/	1kg以上軽い方が勝者	60秒
準決勝より	90秒	60秒		60秒	1kg以上軽い方が勝者

Mコート

トーナメントの
 上が白 下が赤

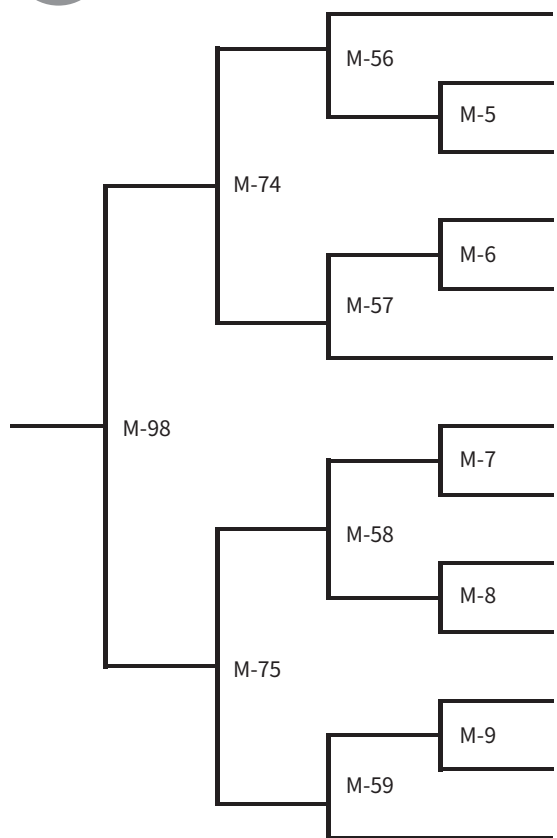

No.	名 前	道 場
13	タケモト リョウ 竹本 稜	光進会
14	タカハシ カンタ 高橋 勘汰	叢林塾
15	ヤマサキ リク 山崎 凌空	極真宮崎山下
16	オチマル ユウマ 落丸 結稀	侍道志格闘塾
17	ニシダ コウタ 西田 巨汰	極真熊本早田
18	マツモト リュウキ 松本 龍季	叢林塾
19	ハラシゲ ユウセイ 原重 侑星	極真宮崎山下
20	タケナカ イッセイ 竹中 一成	本田塾
21	カタヤマ シュウト 片山 萩斗	叢林塾
22	イシイ ユウリ 石井 勇吏	誠武塾
23	モリヤマ ユイト 森山 結斗	格闘塾
24	シンモリ トウア 新森 冬空	龍拳会
25	ヤマサキ アツシ 山崎 敦士	光進会

小学6年 男子の部 (重量級40kg以上) グランドチャンピオン権利大会

優勝 _____ 準優勝 _____ 3位 _____
 _____ 3位 _____

	本戦	延長戦	再延長戦	体重判定	最終延長戦
予選	90秒	60秒	/	1kg以上軽い方が勝者	60秒
準決勝より	90秒	60秒		60秒	1kg以上軽い方が勝者



トーナメントの
 上が白 下が赤

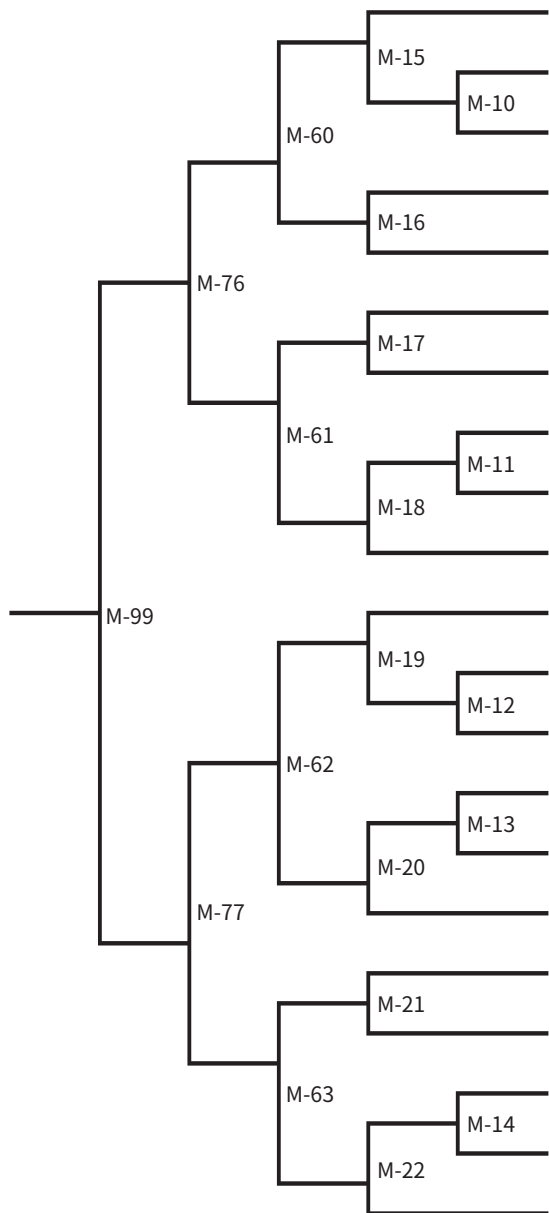

No.	名前	道場
26	コダマ マナト 児玉 真斗	侍道志格闘塾
27	ヨシナガ コハク 吉永 虎白	叢林塾
28	タチバナ レオ 立花 漣鳳	敬心會
29	モリイ ケイト 森井 恵仁	七生会
30	コバヤカフ オウガ 小早川 旺琥	極真中村日向
31	オイトリ ユウキ 追鳥 裕規	禪空館
32	トミモリ ハルマ 富森 晴真	極真宮崎山下
33	デミス ケイスケ 出水 慶佑	ワールド極真宮崎
34	ホンダ ワタル 本田 亘	極真熊本早田
35	ハナオカ イチカ 花岡 壹華	龍王塾
36	サエキ シュン 佐伯 駿	光進会
37	マツザコ アユム 松迫 歩夢	極真宮崎山下
38	ハラダ アキミツ 原田 彪光	極真熊本早田
39	オダ リョウマ 小田 凌誠	一道会
40	スズキ トモキ 鈴木 智貴	正道宮崎
41	キクチ トウヤ 菊池 桐矢	極真中村日向
42	ホリウチ ハルノスケ 堀内 温之助	極真東京三和
43	アキグチ シリュウ 秋口 司龍	叢林塾
44	オカザキ ケイジロウ 岡崎 慶士郎	龍拳会
45	ナカムラ カズキ 中村 一響	正道宮崎
46	イワミツ イッセイ 岩満 一惺	禪空館

中学1年 男子の部 (軽量級50kg未満) グランドチャンピオン権利大会

優勝 _____ 準優勝 _____ 3位 _____
 3位 _____

	本戦	延長戦	再延長戦	体重判定	最終延長戦
予選	90秒	60秒	/	3kg以上軽い方が勝者	60秒
準決勝より	90秒	60秒		60秒	3kg以上軽い方が勝者

Mコート

トーナメントの
上が白 下が赤

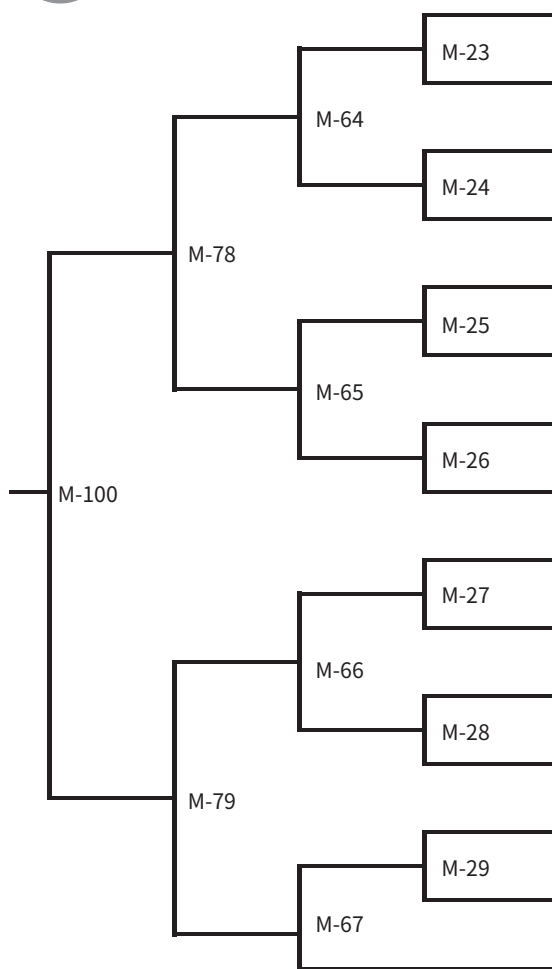

No.	名 前	道 場
47	イノウエ ユウト 井上 優斗	暁
48	クロダ レン 黒田 蓮	極真中村日向
49	スエナガ エイジ 末永 瑛二	魁
50	タグチ ソウジュン 田口 蒼准	極真熊本早田
51	シママラ カナタ 島村 奏多	井上道場
52	クロギ コウタ 黒木 煌太	叢林塾
53	カワグチ ユメト 川口 夢登	福本会館
54	ニシダ ヒロト 西田 大斗	極真宮崎山下
55	アナミ ヨシキ 穴見 吉紀	秋岡塾
56	コジヨウ ヒロヤ 古城 宏弥	叢林塾
57	イソザキ トア 磯崎 叶歩	極真宮崎山下
58	ミヤハラ リク 宮原 陸	本田塾
59	タケモト ミズキ 武本 瑞樹	暁
60	マシバ カイジ 真柴 魁志	村上道場宮崎
61	ヤマシタ ユウガ 山下 侑我	極真宮崎山下

中学1年 男子の部 (重量級50kg以上) グランドチャンピオン権利大会

優勝 _____ 準優勝 _____ 3位 _____
 _____ 3位 _____

	本戦	延長戦	再延長戦	体重判定	最終延長戦
予選	90秒	60秒	/	3kg以上軽い方が勝者	60秒
準決勝より	90秒	60秒		60秒	3kg以上軽い方が勝者

Mコート

トーナメントの
上が白 下が赤

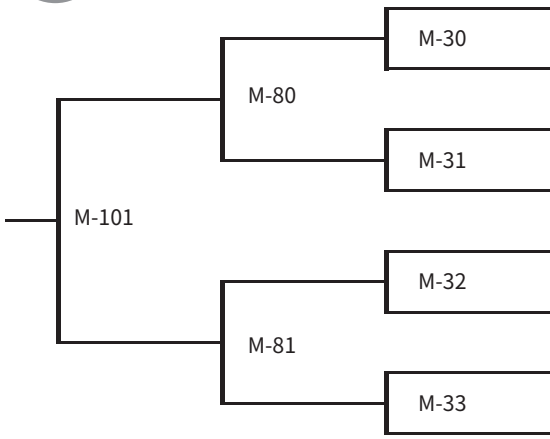

No.	名 前	道 場
62	佐々木 太翔	正道宮崎
63	佐藤 義希	本田塾
64	高橋 永煌	極真宮崎山下
65	木許 樹希也	正道大分南
66	東郷 天太	正道宮崎
67	佐藤 琉生	恵誠会
68	盛長 翔和	極真大分山下
69	藤崎 颯太	一道会

中学2年 男子の部 (軽量級55kg未満) グランドチャンピオン権利大会

優勝 _____ 準優勝 _____ 3位 _____
 _____ 3位 _____

	本戦	延長戦	再延長戦	体重判定	最終延長戦
予選	90秒	60秒	/	3kg以上軽い方が勝者	60秒
準決勝より	90秒	60秒		60秒	3kg以上軽い方が勝者

Mコート

トーナメントの
上が白 下が赤

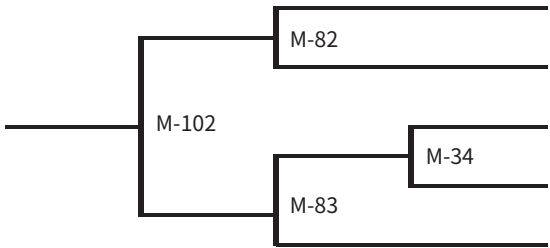

No.	名 前	道 場
70	森満 塁	内田道場
71	小早川 蒼旺	極真中村日向
72	工藤 翼	井上道場
73	杉渕 敬人	極真東京佐藤
74	竹下 峻千	烈士會

中学2年 男子の部 (重量級55kg以上) グランドチャンピオン権利大会

優勝 _____ 準優勝 _____ 3位 _____
 _____ 3位 _____

	本戦	延長戦	再延長戦	体重判定	最終延長戦
予選	90秒	60秒	/	3kg以上軽い方が勝者	60秒
準決勝より	90秒	60秒		60秒	3kg以上軽い方が勝者

Mコート

トーナメントの
上が白 下が赤

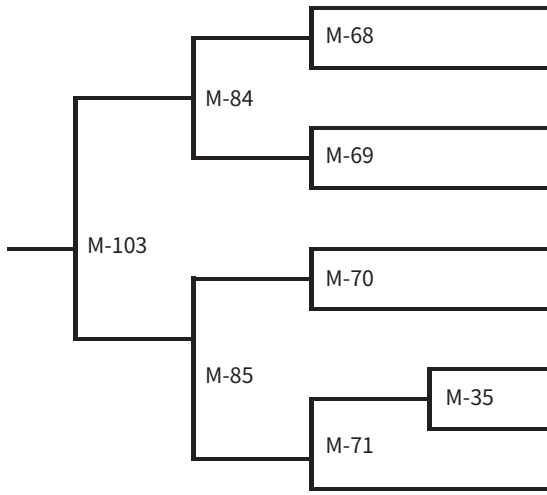

No.	名 前	道 場
75	オカネ ソラト 岡根 昊叶	井上道場
76	イノウエ ジゲン 井上 式元	誠龍門
77	ミヤモト フウガ 宮本 颯牙	旭勢會
78	ムラカミ リュウシン 村上 劉心	村上道場熊本
79	タケナカ シリュウ 竹中 士瑠	井上道場
80	スガモト ソウタ 菅本 颯汰	旭勢會
81	オオウラ ケイジ 大浦 敬慈	誠龍門
82	タテオカ リク 楯岡 湊玖	旭勢會
83	ヤマモト シンタ 山本 真大	極真不知火山下

中学3年 男子の部 (軽量級55kg未満) グランドチャンピオン権利大会

優勝 _____

	本戦	延長戦	再延長戦	体重判定	最終延長戦
予選	90秒	60秒	/	3kg以上軽い方が勝者	60秒
準決勝より	90秒	60秒		60秒	3kg以上軽い方が勝者

Mコート

トーナメントの
上が白 下が赤



No.	名 前	道 場
84	ナガタ カンタ 永田 寛大	野崎塾
85	イシガミ キン 石神 吟	極真中村延岡

中学3年 男子の部 (重量級55kg以上) グランドチャンピオン権利大会

優勝 _____

	本戦	延長戦	再延長戦	体重判定	最終延長戦
予選	90秒	60秒	/	3kg以上軽い方が勝者	60秒
準決勝より	90秒	60秒		60秒	3kg以上軽い方が勝者

Mコート

トーナメントの
上が白 下が赤

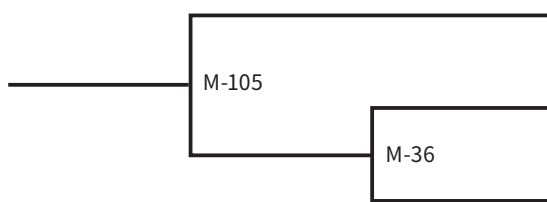

No.	名 前	道 場
86	イケダ マサヒロ 池田 壮大	極真東京川崎
87	サカイ ケイスケ 酒井 圭輔	禪空館
88	ヤマダ リュウセイ 山田 琉生	極真中村延岡

中学1年 女子の部 グランドチャンピオン権利大会

優勝

準優勝

3位

3位

	本戦	延長戦	再延長戦	体重判定	最終延長戦
予選	90秒	60秒	/	3kg以上軽い方が勝者	60秒
準決勝より	90秒	60秒		60秒	3kg以上軽い方が勝者

Mコート

トーナメントの
上が白 下が赤

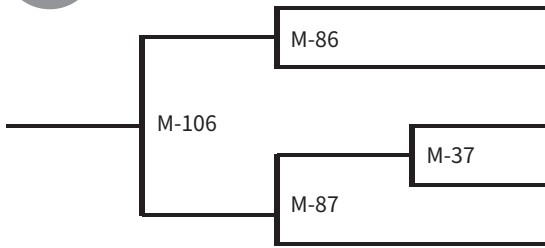

No.	名 前	道 場
89	イノウエ ユア 井上 優愛	誠武塾
90	オニツカ クレア 鬼束 くれあ	叢林塾
91	ナダ ナナミ 奈田 那々実	極真中村延岡
92	イワサ リコ 岩佐 梨来	誠武塾
93	ナガトモ ミオン 長友 望桜	本田塾

中学2年 女子の部 グランドチャンピオン権利大会

優勝

Mコート

トーナメントの
上が白 下が赤



	本戦	延長戦	再延長戦	体重判定	最終延長戦
予選	90秒	60秒	/	3kg以上軽い方が勝者	60秒
準決勝より	90秒	60秒		60秒	3kg以上軽い方が勝者

No.	名 前	道 場
94	ニシハラ ミズキ 西原 瑞姫	淑徳巣鴨
95	キタノ ミズキ 北野 瑞	格闘塾

中学3年 女子の部 (軽量級53kg未満) グランドチャンピオン権利大会

※ 権利獲得

名 前	道 場
ニシダ アイミ 西田 愛美	極真宮崎山下

中学3年 女子の部 (重量級53kg以上) グランドチャンピオン権利大会

※ 権利獲得

名 前	道 場
ニシムラ マオ 西村 舞桜	空神會
ツチモチ ハル 土持 羽瑠	真闘塾高千穂

中学3年 女子の部 グランドチャンピオン権利大会

優勝

Mコート

トーナメントの
上が白 下が赤

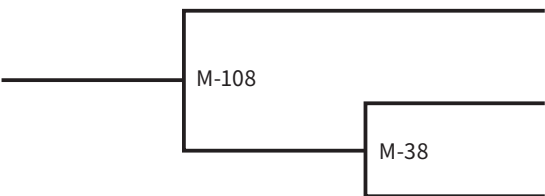

	本戦	延長戦	再延長戦	体重判定	最終延長戦
予選	90秒	60秒	/	3kg以上軽い方が勝者	60秒
準決勝より	90秒	60秒		60秒	3kg以上軽い方が勝者

No.	名 前	道 場
96	ニシダ アイミ 西田 愛美	極真宮崎山下
97	ツチモチ ハル 土持 羽瑠	真闘塾高千穂
98	ニシムラ マオ 西村 舞桜	空神會

高校1年 男子の部 (軽量級60kg未満) グランドチャンピオン権利大会

優勝

	本戦	延長戦	再延長戦	体重判定	最終延長戦
予選	120秒	60秒	/	3kg以上軽い方が勝者	60秒
準決勝より	120秒	60秒		60秒	3kg以上軽い方が勝者

Mコート トーナメントの
上が白 下が赤

No.	名 前	道 場
99	ヤマシタ 山下 タイガ 泰我	極真宮崎山下
100	スギオ 杉尾 アキ 空毅	叢林塾
101	ニシダ 西田 ユウト 優斗	極真宮崎山下

M-109

M-39

高校1年 男子の部 (重量級60kg以上) グランドチャンピオン権利大会

優勝

	本戦	延長戦	再延長戦	体重判定	最終延長戦
予選	120秒	60秒	/	3kg以上軽い方が勝者	60秒
準決勝より	120秒	60秒		60秒	3kg以上軽い方が勝者

Mコート トーナメントの
上が白 下が赤

No.	名 前	道 場
102	タケイ 竹井 リョウマ 峻馬	誠龍門
103	タグチ 田口 ヨウコウ 陽煌	極真熊本早田

M-110

高校2年 男子の部 (軽量級65kg未満) グランドチャンピオン権利大会

優勝

	本戦	延長戦	再延長戦	体重判定	最終延長戦
予選	120秒	60秒	/	3kg以上軽い方が勝者	60秒
準決勝より	120秒	60秒		60秒	3kg以上軽い方が勝者

Mコート トーナメントの
上が白 下が赤

No.	名 前	道 場
104	フジサキ 藤崎 タツヤ 竜也	一道会
105	クロキ 黒木 シュウ 心優	極真中村日向

M-111

高校2年 男子の部 (重量級65kg以上) グランドチャンピオン権利大会

優勝

	本戦	延長戦	再延長戦	体重判定	最終延長戦
予選	120秒	60秒	/	3kg以上軽い方が勝者	60秒
準決勝より	120秒	60秒		60秒	3kg以上軽い方が勝者

Mコート トーナメントの
上が白 下が赤

No.	名 前	道 場
106	カワバタ 川端 ハル 波瑠	真闘塾熊本
107	ヤマグチ 山口 ケンセイ 拳聖	律道会館
108	ムラカミ 村上 レンシン 漣心	村上道場熊本

M-112

M-40

壮年の部 (40才以上)

優勝 _____ 準優勝 _____ 3位 _____

	本戦	延長戦	再延長戦	体重判定	最終延長戦
予選	90秒	60秒マスト			
準決勝より	90秒	60秒	60秒マスト		

Mコート

トーナメントの
上が白 下が赤

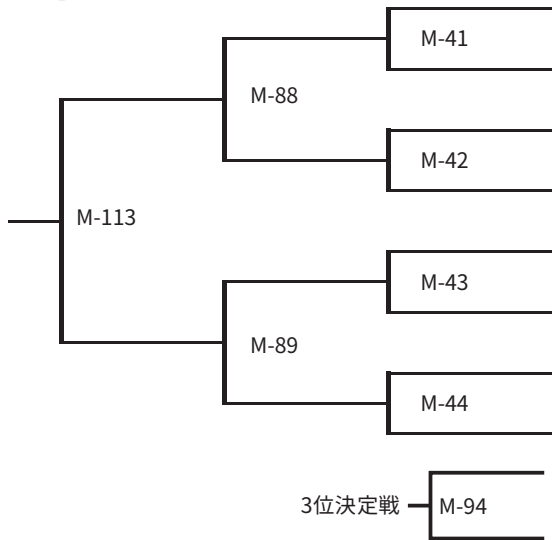

No.	名 前	道 場
109	ツマガリ シンゴ 津曲 信吾	正道宮崎
110	オカダ カズユキ 岡田 和之	恵誠会
111	シュウリ ケンジ 修理 賢二	極真宮崎山下
112	トミヤマ コウジ 富山 浩二	LIFE カラテ倶楽部
113	トヤマ シュンタロウ 外山 春太郎	神武會
114	ヤマシタ ヒロキ 山下 弘樹	岩見道場
115	タグチ マサムネ 田口 正宗	極真熊本早田
116	カワノ ヒトシ 河野 等	志逞會

壮年の部 (50才以上)

優勝 _____ 準優勝 _____ 3位 _____

	本戦	延長戦	再延長戦	体重判定	最終延長戦
予選	90秒	60秒マスト			
準決勝より	90秒	60秒	60秒マスト		

Mコート

トーナメントの
上が白 下が赤

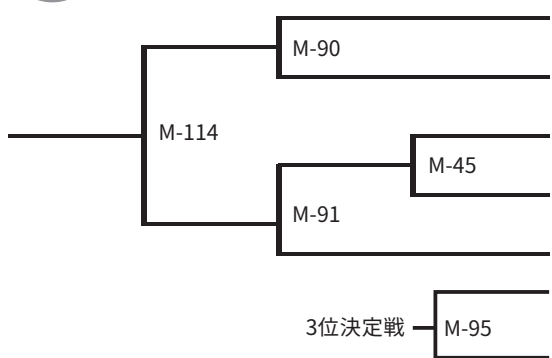

No.	名 前	道 場
117	クロシマ アキヒデア 黒島 章秀	極真宮崎山下
118	クワハラ サブロウ 桑原 三郎	極真熊本早田
119	モリタカ ツネヒロ 盛高 経博	極真熊本早田
120	エノモト キョウユキ 榎本 清行	心眼塾
121	サワダ ケイショウ 澤田 桂聖	極真熊本早田

幼年の部 男子の部 グランドチャンピオン権利大会

優勝 _____ 準優勝 _____ 3位 _____
 _____ 3位 _____

	本戦	延長戦	再延長戦	体重判定	最終延長戦
予選	90秒	60秒	/	1kg以上軽い方が勝者	60秒
準決勝より	90秒	60秒		60秒	1kg以上軽い方が勝者

Aコート

トーナメントの
上が白 下が赤

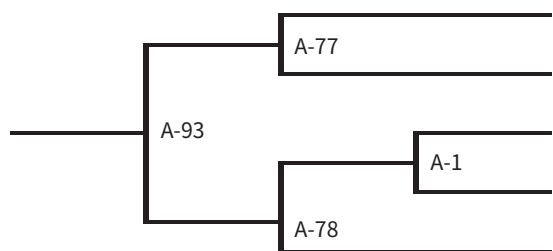

No.	名 前	道 場
122	ヤマキ レン 八巻 蓮	極真東京三和
123	フクシゲ カズト 福重 一翔	極真熊本早田
124	オオウラ タ オ 大浦 陽央	龍士會
125	クボタ レオ 窪田 獅	恵誠会
126	イノウエ ホマレ 井上 誉	極真宮崎山下

幼年の部 女子の部 グランドチャンピオン権利大会

優勝 _____ 準優勝 _____ 3位 _____
 _____ 3位 _____

	本戦	延長戦	再延長戦	体重判定	最終延長戦
予選	90秒	60秒	/	1kg以上軽い方が勝者	60秒
準決勝より	90秒	60秒		60秒	1kg以上軽い方が勝者

Aコート

トーナメントの
上が白 下が赤

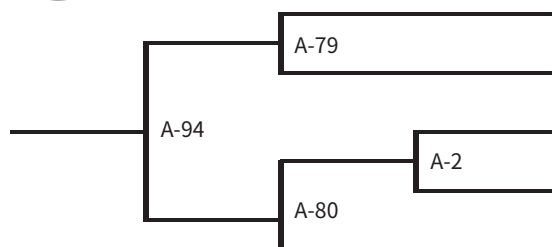

No.	名 前	道 場
127	マエダ イチノ 前田 一乃	力心塾今戸道場
128	ヤマグチ ムギナ 山口 むぎ菜	真導会
129	ヤマシタ アイナ 山下 逢衣南	村上道場宮崎
130	キクチ ソウ 菊池 想	悠心道場
131	メラ ミリ 米良 美璃	真導会

小学1年 男子の部 グランドチャンピオン権利大会

優勝 _____ 準優勝 _____ 3位 _____
 3位 _____

	本戦	延長戦	再延長戦	体重判定	最終延長戦
予選	90秒	60秒	/	1kg以上軽い方が勝者	60秒
準決勝より	90秒	60秒		60秒	1kg以上軽い方が勝者



トーナメントの
 上が白 下が赤

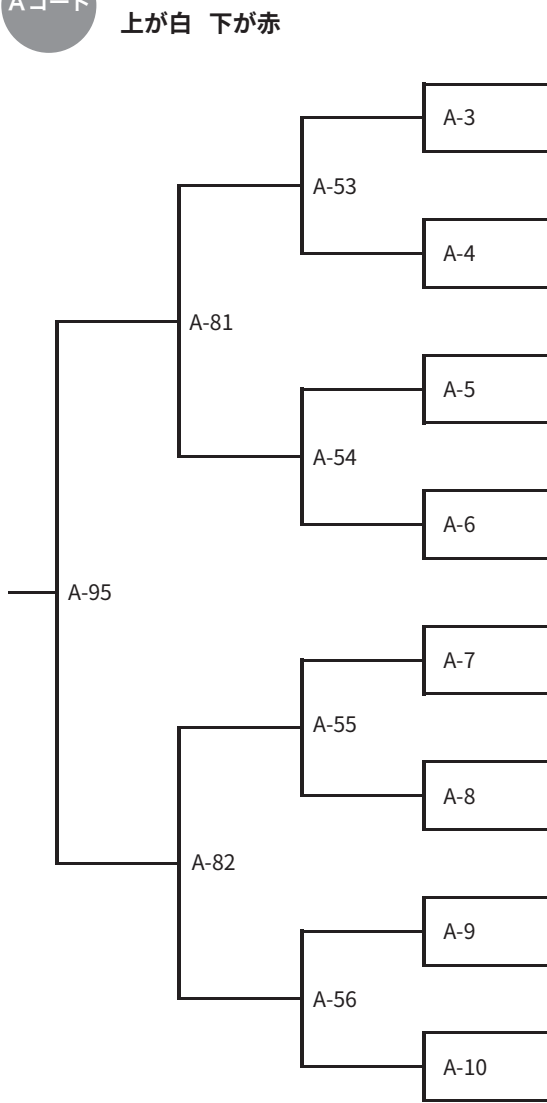

No.	名前	道場
132	サネフジ 実藤 摩珠	成心會福岡
133	マハラ 馬服 壱伍	極真熊本早田
134	ヒダカ ケイトク 敬徳	志真館
135	オオニシ ショウタ 翔太	悠心道場
136	クラモリ ケイト 圭橙	村上道場熊本
137	カワノ ソラト 空斗	禪空館
138	マツムラ タイガ 虎河	光進会
139	サトウ ジュンジロウ 純士朗	極真宮崎山下
140	シオツキ カツキ 勝喜	叢林塾
141	オニツカ ユウタロウ 優太郎	村上道場宮崎
142	ソノダ トウシロウ 登之郎	極真中村日向
143	カワナカ タイチ 太智	勇輝会館
144	アベ キョトラ 聖寅	龍士會
145	ハットリ レオ 蓮央	志真館
146	ナカオ コウキ 幸輝	極真熊本早田
147	ヒダカ アオト 蒼斗	真導会

小学2年 男子の部 グランドチャンピオン権利大会

優勝 _____ 準優勝 _____ 3位 _____
 _____ 3位 _____

	本戦	延長戦	再延長戦	体重判定	最終延長戦
予選	90秒	60秒	/	1kg以上軽い方が勝者	60秒
準決勝より	90秒	60秒		60秒	1kg以上軽い方が勝者



トーナメントの
 上が白 下が赤

No.	名 前	道 場
148	城後 大和	圏筈會本部
149	阿部 大和	旭勢會
150	新森 星日	龍拳會
151	穴見 紀宝	秋岡塾
152	鈴木 達大	正道宮崎
153	宮田 丈慈	極真宮崎山下
154	横山 真麻	叢林塾
155	堤 瑠偉	恵誠會
156	井上 清道	平成館
157	鶴田 学己	極真東京三和
158	岩元 悠翔	一道會
159	長谷 光翔	賢心會
160	井上 尊	極真宮崎山下
161	高岡 大和	旭勢會
162	赤坂 悠翔	極真熊本早田
163	久保 蓮太郎	極真東京三和
164	坂元 亮心	野崎塾
165	米丸 天平	一道會
166	丸山 敬人	光進會
167	馬原 璃空	真闘塾高千穂
168	山本 帆昂	成心會総本部
169	松本 鯉空	叢林塾
170	松崎 風弥	力心塾今戸道場
171	家富 駿	井上道場
172	杉本 大成	新極あざみ野道場

小学3年 男子の部 (軽量級30kg未満) グランドチャンピオン権利大会

優勝 _____ 準優勝 _____ 3位 _____
 _____ 3位 _____

	本戦	延長戦	再延長戦	体重判定	最終延長戦
予選	90秒	60秒	/	1kg以上軽い方が勝者	60秒
準決勝より	90秒	60秒		60秒	1kg以上軽い方が勝者



トーナメントの
 上が白 下が赤

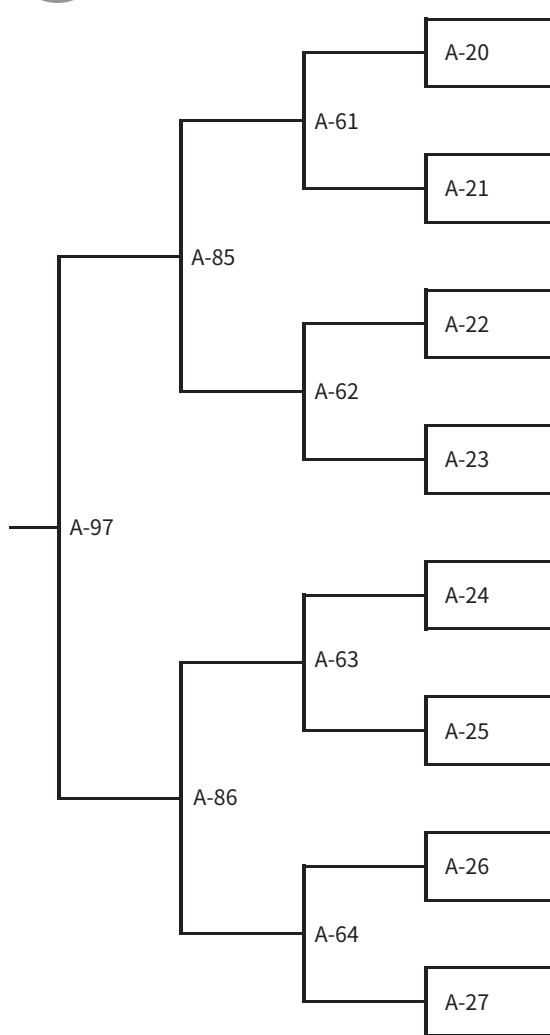

No.	名 前	道 場
173	マエダ ユウト 前田 祐利	力心塾今戸道場
174	ウエダ ユウト 上田 悠人	極真熊本早田
175	ウラタ ウルイ 浦田 潤	井上道場
176	コハマ ユウセイ 小濱 悠聖	叢林塾
177	モリ オウマ 森 桜満	黎明塾本部
178	トミタカ ヒロム 富高 大夢	恵誠会
179	オシカワ レオ 押川 怜央	野崎塾
180	ヤマサキ ソウジロウ 山崎 崇士朗	龍王塾
181	ウエタニ ソウジロウ 上谷 宗士朗	秋岡塾
182	マツシタ シュウト 松下 柊翔	暁
183	ミズカミ キクノスケ 水上 菊之介	井上道場
184	キジマ シンゲン 貴島 慎弦	極真宮崎山下
185	キノミ キズナ 木稲 絆	誠武塾
186	オニツカ タイホウ 鬼束 大鳳	叢林塾
187	オチマル リョウマ 落丸 棕稀	侍道志格闘塾
188	オオニシ ユウタ 大西 祐太	悠心道場

小学3年 男子の部 (重量級30kg以上) グランドチャンピオン権利大会

優勝 _____ 準優勝 _____ 3位 _____
 _____ 3位 _____

	本戦	延長戦	再延長戦	体重判定	最終延長戦
予選	90秒	60秒	/	1kg以上軽い方が勝者	60秒
準決勝より	90秒	60秒		60秒	1kg以上軽い方が勝者

Aコート

トーナメントの
 上が白 下が赤

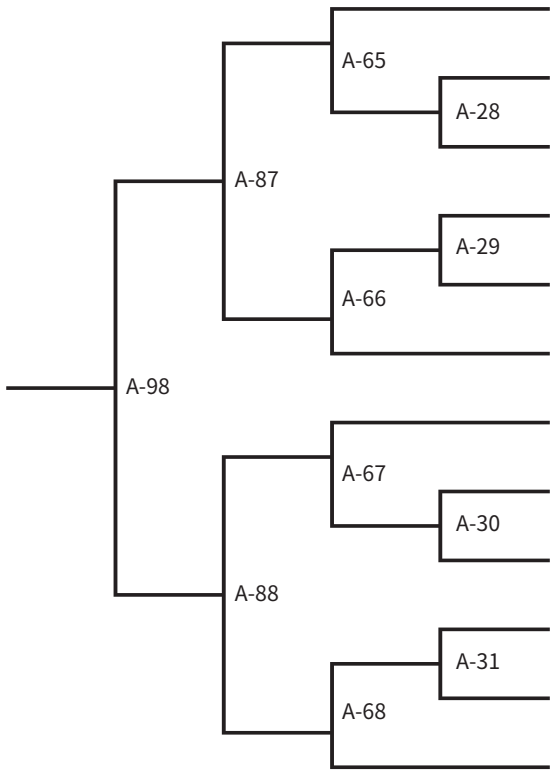

No.	名 前	道 場
189	クロダ ユウト 黒田 優翔	侍道志格闘塾
190	オクムラ ユウシン 奥村 優心	極真不知火山下
191	ウチダ カイセイ 内田 快正	正道宮崎
192	ナカツカ タイセイ 中司 大誠	昭令会
193	ニシツルゾノ ユウガ 西鶴園 優雅	野崎塾
194	サイトウ ランマ 齋藤 嵐馬	極真宮崎山下
195	アマン タイギ 阿万 大義	ワールド極真宮崎
196	オオウチ ユウ 大内 悠生	七生会
197	ヒダカ オウガ 日高 旺我	龍拳会
198	ヤマザキ ヒデアキ 山崎 英明	禪空館
199	マツムラ ショウリュウ 松村 昇龍	極真不知火山下
200	キモト ショウキ 木許 翔貴	正道大分南

小学4年 男子の部 (軽量級32kg未満) グランドチャンピオン権利大会

優勝 _____ 準優勝 _____ 3位 _____
 _____ 3位 _____

	本戦	延長戦	再延長戦	体重判定	最終延長戦
予選	90秒	60秒	/	1kg以上軽い方が勝者	60秒
準決勝より	90秒	60秒		60秒	1kg以上軽い方が勝者

Aコート

トーナメントの
上が白 下が赤

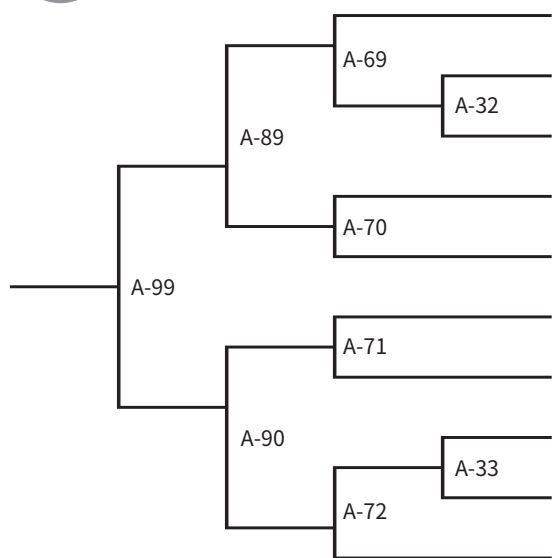

No.	名 前	道 場
201	ショウゴモリ リク 庄 籠 陸	圏 誓 會 本 部
202	カ イ セン 甲 斐 漸	極 真 宮 崎 山 下
203	コ シ マ ユ タ カ 児 嶋 佑 尚	真 闘 塾 高 千 穂
204	オ カ ネ ユ ウ ト 岡 根 侑 叶	井 上 道 場
205	マ ツ ザ コ カ ナ タ 松 迫 奏 大	極 真 宮 崎 山 下
206	サ ネ フ ジ ハ ク 實 藤 珀 玖	成 心 會 福 岡
207	ナ カ オ ケ ン シ ン 中 尾 謙 信	極 真 東 京 三 和
208	フ サ ヤ ス リ ヨ ウ ト 房 安 瞭 徒	極 真 宮 崎 山 下
209	ア ダ チ リ ヨ ウ ト 足 立 琉 翔	誠 武 塾
210	シ ン モ リ ミ ツ キ 新 森 水 月	龍 拳 會

小学4年 男子の部 (重量級32kg以上) グランドチャンピオン権利大会

優勝 _____ 準優勝 _____ 3位 _____
 _____ 3位 _____

	本戦	延長戦	再延長戦	体重判定	最終延長戦
予選	90秒	60秒	/	1kg以上軽い方が勝者	60秒
準決勝より	90秒	60秒		60秒	1kg以上軽い方が勝者

Aコート トーナメントの
 上が白 下が赤

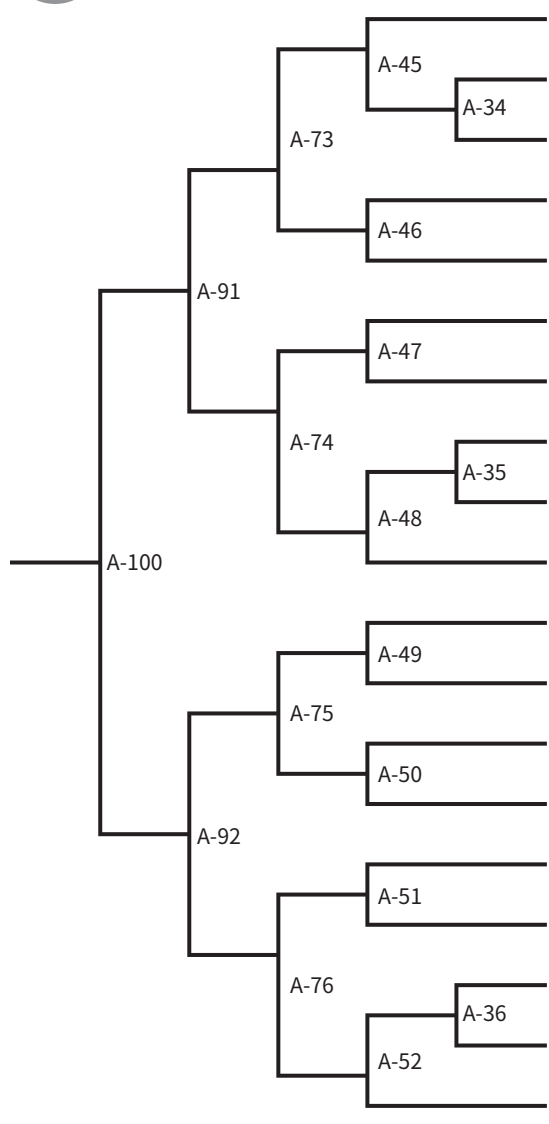

No.	名 前	道 場
211	マツザキ トウリ 松崎 登俐	力心塾今戸道場
212	コダマ モンジ 兒玉 主城	龍王塾.
213	ハラダ タカミツ 原田 崇光	極真熊本早田
214	サカイ キラ 酒井 煌空	叢林塾
215	クマエ コウジュ 隈江 皇珠	極真宮崎山下
216	イナバ トモヤ 稲葉 智也	真闘塾高千穂
217	イリサ タイキ 入佐 泰暉	魁
218	カワゴエ ケンシ 川越 健史	本田塾
219	ヨネクラ ヒロト 米倉 大翔	極真東京天野
220	マツダ カイト 松田 魁叶	真導会
221	ニシダ タクト 西田 拓斗	極真宮崎山下
222	オキマツ リム 興松 琉夢	本田塾
223	イシバシ ナオヒト 石橋 直仁	圏彗會本部
224	カワナカ ユウタロウ 川中 悠太郎	勇輝会館
225	タシロ ユウタロウ 田代 昊太郎	七生会
226	ヨシゾノ ケンノスケ 吉籙 謙之介	極真宮崎山下
227	クロキ ソラト 黒木 天翔	正道宮崎
228	ウエダ マサト 上田 将人	極真熊本早田
229	ハナオカ レンタ 花岡 蓮太	龍王塾.

小学5年 男子の部 (軽量級35kg未満) グランドチャンピオン権利大会

優勝 _____ 準優勝 _____ 3位 _____
 _____ 3位 _____

	本戦	延長戦	再延長戦	体重判定	最終延長戦
予選	90秒	60秒	/	1kg以上軽い方が勝者	60秒
準決勝より	90秒	60秒		60秒	1kg以上軽い方が勝者



トーナメントの
 上が白 下が赤

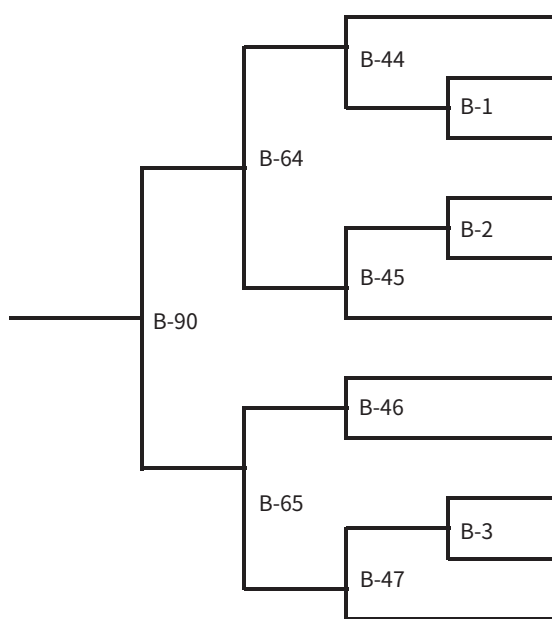

No.	名 前	道 場
230	フジタ レオ 藤田 伶桜	昭令会
231	セキヤ ユウヒ 関谷 悠葵	正道宮崎
232	ヨシナガ ラン 吉永 風	侍道志格闘塾
233	ハシグチ ケイマ 橋口 佳真	極真宮崎山下
234	マツシタ ハヤト 松下 颯翔	暁
235	コハマ タイコウ 小濱 大幸	叢林塾
236	モリ タイガ 森 大翔	黎明塾本部
237	マツモト コハク 松本 虎珀	叢林塾
238	ナカオ タイガ 中尾 太河	極真東京三和
239	タジリ ダイチ 田尻 大知	真闘塾高千穂
240	ウチダ シュウマ 内田 翔真	極真宮崎山下

小学5年 男子の部 (重量級35kg以上) グランドチャンピオン権利大会

優勝 _____ 準優勝 _____ 3位 _____
 _____ 3位 _____

	本戦	延長戦	再延長戦	体重判定	最終延長戦
予選	90秒	60秒	/	1kg以上軽い方が勝者	60秒
準決勝より	90秒	60秒		60秒	1kg以上軽い方が勝者

Bコート トーナメントの
 上が白 下が赤

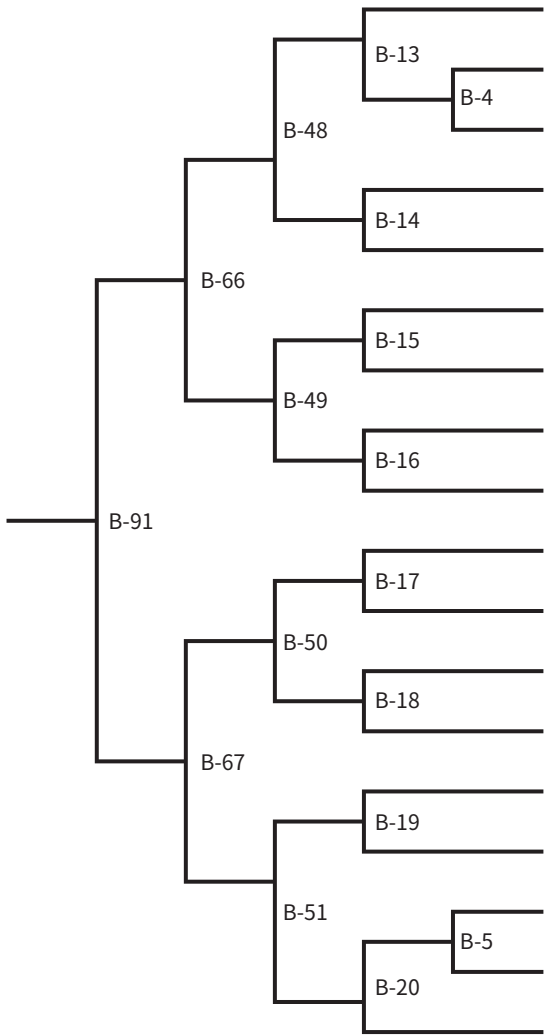

No.	名 前	道 場
241	ナカクラ レンマ 中倉 蓮磨	春蓮會
242	オガタ ユウセイ 緒方 雄星	極真宮崎山下
243	ヒダカ ハルヒ 日高 遥陽	叢林塾
244	ムラカミ コウシン 村上 煌心	村上道場熊本
245	シナガワ コハク 品川 琥珀	野崎塾
246	ホリグチ ノア 堀口 希空	極真宮崎山下
247	イノウエ ハルト 井上 晴翔	誠武塾
248	ナカギシ アルト 中岸 愛琉斗	勇誠会井上道場
249	オニツカ リュウマ 鬼束 龍馬	叢林塾
250	イシカワ ケイト 石川 恵叶	龍士會
251	ヤマシタ ジン 山下 慎	極真宮崎山下
252	ツツイ エイタ 筒井 瑛太	正道宮崎
253	クドウ ホタカ 工藤 穂宝	真闘塾高千穂
254	コダマ イブキ 児玉 勇吹	侍道志格闘塾
255	カワノ リュウセイ 河野 龍正	志逞會
256	ヤマムラ リュウノスケ 山村 龍ノ介	村上道場宮崎
257	クロギ ユウリキ 黒木 優力	叢林塾
258	サイトウ リョウマ 齋藤 龍馬	極真宮崎山下

小学1年 女子の部 グランドチャンピオン権利大会

優勝 _____ 準優勝 _____ 3位 _____
 _____ 3位 _____

	本戦	延長戦	再延長戦	体重判定	最終延長戦
予選	90秒	60秒	/	1kg以上軽い方が勝者	60秒
準決勝より	90秒	60秒		60秒	1kg以上軽い方が勝者

Bコート

トーナメントの
上が白 下が赤

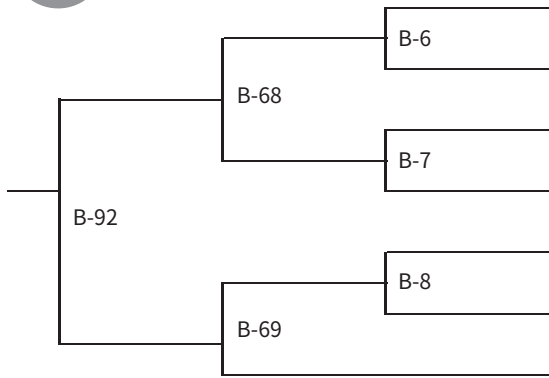

No.	名 前	道 場
259	マユミ サツキ 眞弓 沙月	成心會福岡
260	オシカワ カエデ 押川 楓	野崎塾
261	ムラカミ ココネ 村上 心々寧	村上道場宮崎
262	オオウラ ココロ 大浦 心	誠龍門
263	カワノ レイア 河野 莉杏	本田塾
264	スエナガ コユキ 末長 小雪	福本会館
265	コウロキ ヒヨリ 興 栢 陽和	叢林塾

小学2年 女子の部 グランドチャンピオン権利大会

優勝 _____ 準優勝 _____ 3位 _____
 _____ 3位 _____

	本戦	延長戦	再延長戦	体重判定	最終延長戦
予選	90秒	60秒	/	1kg以上軽い方が勝者	60秒
準決勝より	90秒	60秒		60秒	1kg以上軽い方が勝者

Bコート

トーナメントの
上が白 下が赤

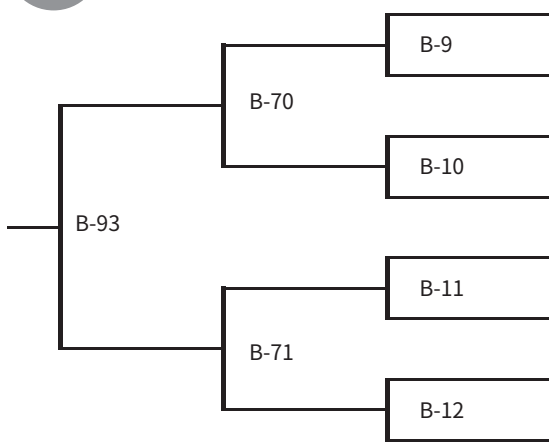

No.	名 前	道 場
266	ナカクラ カレン 中倉 香蓮	春蓮會
267	ハラダ ユキネ 原田 幸音	極真熊本早田
268	スガモト レイナ 菅本 怜那	旭勢會
269	オオウラ ウタ 大浦 嬉陽	龍士會
270	ハシグチ リリア 橋口 莉愛	極真宮崎山下
271	イワサ ミライ 岩佐 美来	誠武塾
272	アオキ エマ 青木 咲茉	正道宮崎
273	ミヤモト ナナセ 宮本 七星	旭勢會

小学3年 女子の部 グランドチャンピオン権利大会

優勝 _____ 準優勝 _____ 3位 _____
 _____ 3位 _____

	本戦	延長戦	再延長戦	体重判定	最終延長戦
予選	90秒	60秒	/	1kg以上軽い方が勝者	60秒
準決勝より	90秒	60秒		60秒	1kg以上軽い方が勝者

Bコート

トーナメントの
上が白 下が赤

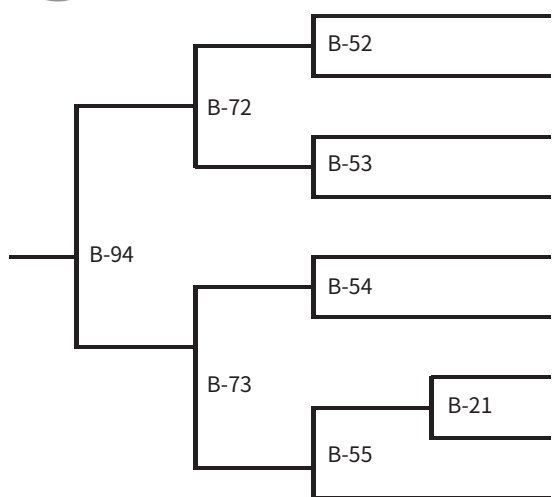

No.	名 前	道 場
274	シナガワ シュナ 品川 珠愛	野崎塾
275	ヨシダ イト 吉田 愛	志逞會
276	マツダ メイ 松田 芽依	真導會
277	ヒダカ モカ 日高 心栞	一道會
278	ノムラ オトカ 野村 乙夏	敬心會
279	イシガミ メイ 石神 芽	極真中村延岡
280	コウロキ ユア 興 栞 優愛	正道宮崎
281	ヤマグチ スズナ 山口 鈴菜	真導會
282	アラマキ ミコイ 荒牧 美湖音	一道會

小学4年 女子の部 グランドチャンピオン権利大会

優勝 _____ 準優勝 _____ 3位 _____
 _____ 3位 _____

	本戦	延長戦	再延長戦	体重判定	最終延長戦
予選	90秒	60秒	/	1kg以上軽い方が勝者	60秒
準決勝より	90秒	60秒		60秒	1kg以上軽い方が勝者

Bコート

トーナメントの
上が白 下が赤

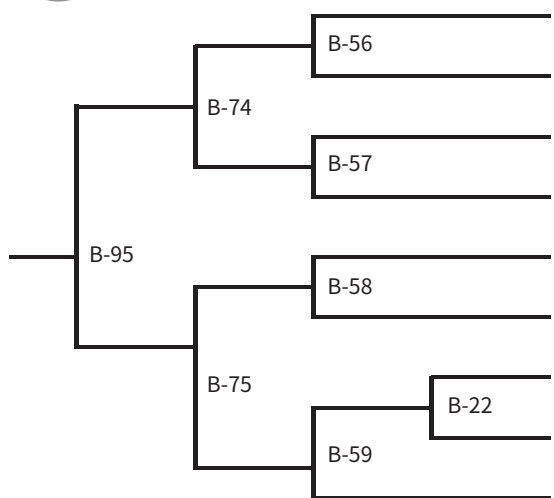

No.	名 前	道 場
283	ナガタニ ユア 長谷 優愛	賢心會
284	ニシムラ シュリカ 西村 珠凜華	正道宮崎
285	イシイ ヒナノ 石井 ひなの	本田塾
286	ニシダ ユイ 西田 結	極真熊本早田
287	キクチ コト 菊池 瑚叶	悠心道場
288	サコン ミオン 左近 美音	侍道志格闘塾
289	トキトツ ミオ 時任 美桜	正道宮崎
290	ヒダカ リオン 日高 凜音	真導會
291	イソザキ エマ 磯崎 瑛麻	極真宮崎山下

小学5年 女子の部 グランドチャンピオン権利大会

優勝 _____ 準優勝 _____ 3位 _____
 _____ 3位 _____

	本戦	延長戦	再延長戦	体重判定	最終延長戦
予選	90秒	60秒	/	1kg以上軽い方が勝者	60秒
準決勝より	90秒	60秒		60秒	1kg以上軽い方が勝者



トーナメントの
 上が白 下が赤

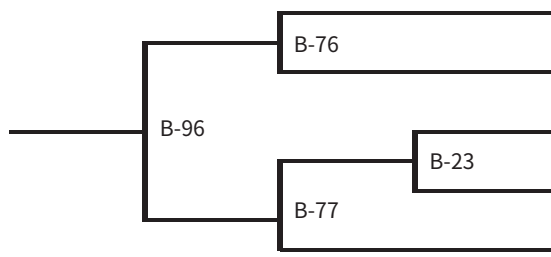

No.	名 前	道 場
292	ヒダカ ヒナ 日高 ひな	龍拳会
293	キノシタ リズ 木下 璃珠	福本会館
294	キタジマ ウルハ 北島 うるは	極真宮崎山下
295	ヨコヤマ ニコ 横山 仁琥	叢林塾
296	フジサキ アイリ 藤崎 藍璃	一道会

小学4年の部 (男女混合) チャレンジクラス

優勝 _____ 準優勝 _____ 3位 _____

	本戦	延長戦	再延長戦	体重判定	最終延長戦
予選	90秒	60秒マスト			
準決勝より	90秒	60秒	60秒マスト		

Bコート トーナメントの
上が白 下が赤

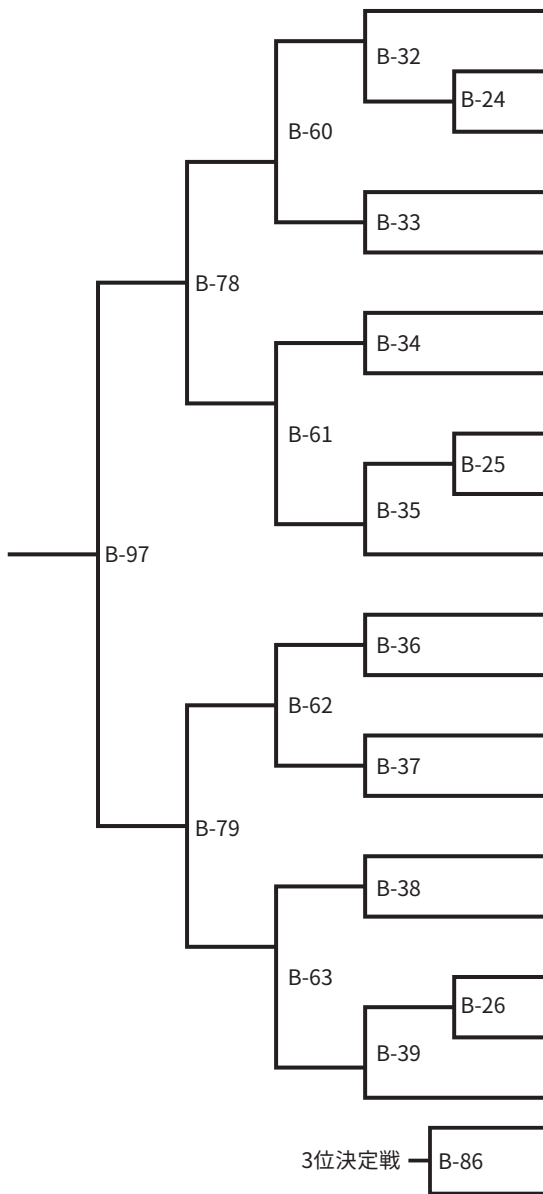

No.	名前	道場
297	貴島 龍弦 (キジマ リュウゲン)	極真宮崎山下
298	新名 碧斗 (ニイナ アオト)	極真宮崎山下
299	岩永 晃紀 (イワナガ ミツキ)	平成館
300	佐藤 優心 (サトウ ユウシン)	真闘塾高千穂
301	山本 夏毅 (ヤマモト ナツキ)	極真宮崎山下
302	山本 光希 (ヤマモト ミツキ)	恵誠会
303	山本 楓音 (ヤマモト フウト)	極真山下K's LAB.
304	井上 憐 (イノウエ リン)	極真大分山下
305	樫下 侑哉 (カシシタ ユウヤ)	極真宮崎山下
306	橘 祐誠 (タチバナ ユウセイ)	龍拳会
307	佐藤 朱桜 (サトウ シュウサ)	叢林塾
308	齋藤 翔介 (サイトウ ショウスケ)	極真宮崎山下
309	田中 心平 (タナカ シンペイ)	極真宮崎山下
310	佐藤 譲 (サトウ ジョウ)	極真宮崎山下
311	大塚 太朗 (オオツカ タロウ)	井上道場
312	田畑 斗磨 (タバタ トウマ)	極真宮崎山下
313	富山 善 (トミヤマ ゼン)	恵誠会
314	大久保 拳利 (オオクボ ショウリ)	極真宮崎山下
315	深川 太陽 (フカガワ タイヨウ)	極真宮崎山下

小学5年の部 (男女混合) チャレンジクラス

優勝 準優勝 3位

	本戦	延長戦	再延長戦	体重判定	最終延長戦
予選	90秒	60秒マスト			
準決勝より	90秒	60秒	60秒マスト		

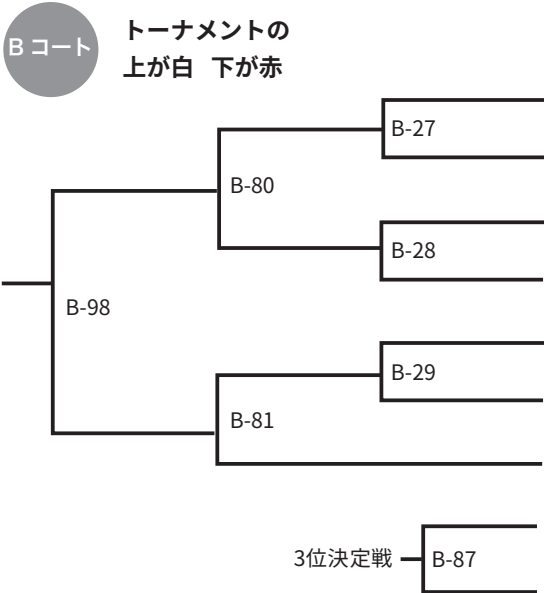

No.	名 前	道 場
316	ヨシナガ ライキ 吉永 麗騎	叢林塾
317	マツガノ イツキ 松ヶ野 樹	極真宮崎山下
318	ツツミ リュウセイ 堤 琉生	恵誠会
319	フジカワ タマキ 藤川 珠樹	旭勢會
320	クワハタ ハルト 桑畑 春成	野崎塾
321	グンジ カイト 郡司 海翔	龍王塾
322	クラモリ アオイ 倉盛 碧生	村上道場熊本

小学6年の部 (男女混合) チャレンジクラス

優勝 準優勝 3位

	本戦	延長戦	再延長戦	体重判定	最終延長戦
予選	90秒	60秒マスト			
準決勝より	90秒	60秒	60秒マスト		

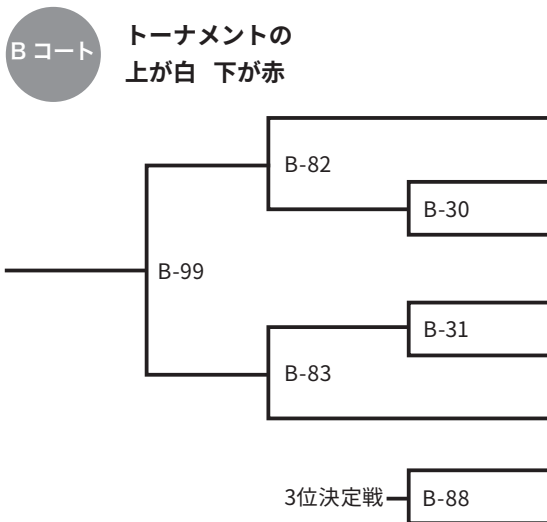

No.	名 前	道 場
323	アラタケ ユウト 荒武 優杜	極真宮崎山下
324	タナベ リク 田邊 陸	誠龍門
325	マツウラ トラヒコ 松浦 虎彦	極真宮崎山下
326	タナカ ジュンタ 田中 惇太	極真宮崎山下
327	ナガトモ エイキ 長友 瑛希	格闘塾
328	ノムラ ハルト 野村 春斗	敬心會

小学4年 女子の部 チャレンジクラス

優勝 _____ 準優勝 _____ 3位 _____

	本戦	延長戦	再延長戦	体重判定	最終延長戦
予選	90秒	60秒マスト			
準決勝より	90秒	60秒	60秒マスト		

Bコート

トーナメントの
上が白 下が赤

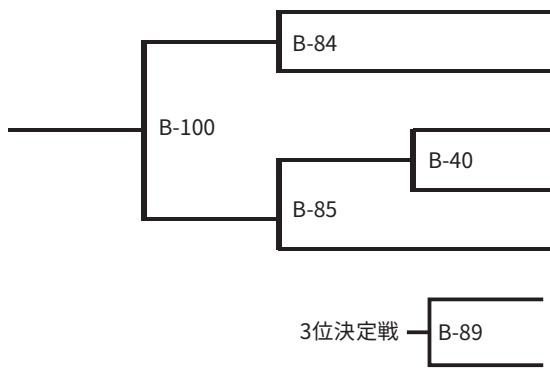

No.	名 前	道 場
329	カ イ ヨウカ 甲斐 陽花	極真宮崎山下
330	セキハラ ナツキ 関原 菜月	極真宮崎山下
331	カワソエ キイ 川添 希依	極真宮崎山下
332	カネコ ユヅキ 金子 結月	極真宮崎山下
333	フジモト ヒナタ 藤本 ひなた	恵誠会

小学5年 女子の部 チャレンジクラス

優勝 _____ 準優勝 _____

	本戦	延長戦	再延長戦	体重判定	最終延長戦
予選	90秒	60秒マスト			
準決勝より	90秒	60秒	60秒マスト		

Bコート

トーナメントの
上が白 下が赤

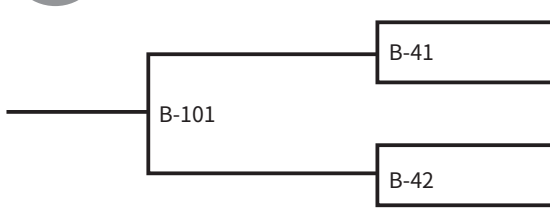

No.	名 前	道 場
334	ヨシナガ ココナ 吉永 心和	暁
335	カネコ ユウカ 金子 結香	極真宮崎山下
336	ヨシナガ ノア 吉永 乃愛	極真宮崎山下
337	ハヤシ サチカ 林 倅香	格闘塾

小学6年 女子の部 チャレンジクラス

優勝 _____

	本戦	延長戦	再延長戦	体重判定	最終延長戦
予選	90秒	60秒マスト			
準決勝より	90秒	60秒	60秒マスト		

Bコート

トーナメントの
上が白 下が赤

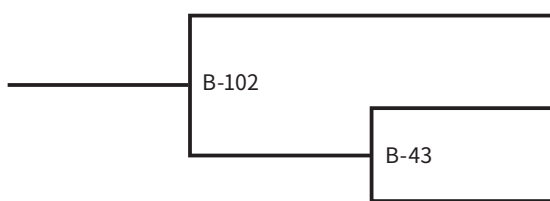

No.	名 前	道 場
338	タケウチ ツバサ 竹内 翼	心眼塾
339	カワソエ ユウ 川添 優	極真宮崎山下
340	ヤナギタ ルイ 柳田 琉衣	恵誠会

幼年の部 (男女混合) チャレンジクラス

優勝 _____ 準優勝 _____ 3位 _____

	本戦	延長戦	再延長戦	体重判定	最終延長戦
予選	90秒	60秒マスト			
準決勝より	90秒	60秒	60秒マスト		



トーナメントの
上が白 下が赤

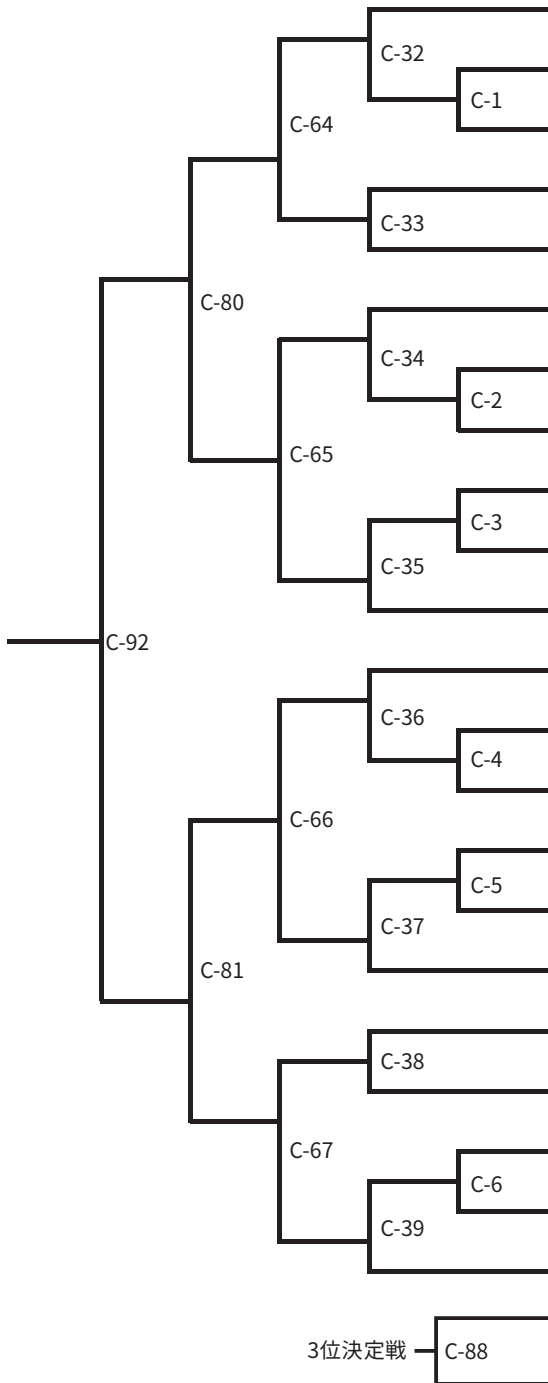

No.	名前	道場
341	前原 悠人	極真宮崎山下
342	日高 花音	一道会
343	河野 鈴央	本田塾
344	水元 悠瑚	極真宮崎山下
345	日高 海晴	叢林塾
346	山元 健	極真宮崎山下
347	吉瀬 李汰	正道宮崎
348	木下 天喜	押川道場
349	佐藤 義都	極真宮崎山下
350	松田 龍太郎	恵誠会
351	山下 楓	一道会
352	内田 蒼大	極真宮崎山下
353	末長 空頼	龍拳会
354	原武 蒼翔	平成館
355	湯元 彩葉	極真宮崎山下
356	岳田 紗季	極真宮崎山下
357	児玉 桜玖	侍道志格闘塾
358	岩元 咲空	一道会
359	山崎 朱莉	龍王塾
360	吉瀬 琉央	正道宮崎
361	矢野 粹情	極真宮崎山下
362	小濱 希花	叢林塾

小学1年の部 (男女混合) チャレンジクラス

優勝 _____ 準優勝 _____ 3位 _____

	本戦	延長戦	再延長戦	体重判定	最終延長戦
予選	90秒	60秒マスト			
準決勝より	90秒	60秒	60秒マスト		



トーナメントの
上が白 下が赤

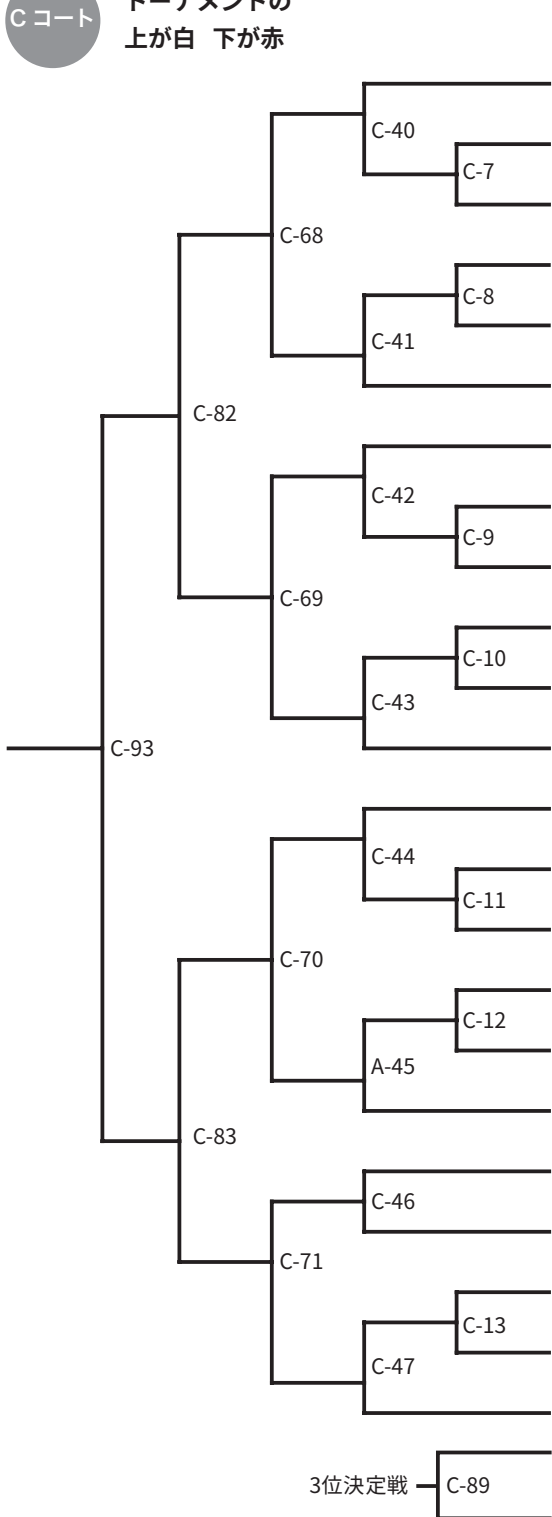

No.	名 前	道 場
363	オニツカ ショウタ 鬼塚 翔大	極真宮崎山下
364	ミヤザキ ハル 宮崎 悠	極真宮崎山下
365	ヤマモト シュン 山元 駿	極真宮崎山下
366	シミズ ユヒロ 清水 結博	極真宮崎山下
367	マキ ハルマ 牧 悠真	極真宮崎山下
368	オニツカ キョウゲン 鬼東 強源	叢林塾
369	トミタカ アユム 富高 歩夢	恵誠会
370	ナカムラ リュウシン 中村 龍翔	極真宮崎山下
371	トミナガ シュン 富永 絢	極真宮崎山下
372	タテイシ ガクト 立石 楽翔	龍聖会
373	タクミ イチカ 内匠 一葉	極真宮崎山下
374	イノウエ ハルミチ 井上 晴道	平成館
375	ゴトウ ユラ 後藤 優空	極真宮崎山下
376	ヒガシ イツサ 東 壱桜	極真大分山下
377	ミヤザキ イチカ 宮崎 いちか	極真宮崎山下
378	アハネ シンセイ 阿波根 慎誠	誠龍門
379	ホシ ミサキ 星 美紗希	極真宮崎山下
380	スエナガ アイナ 末長 愛椰	龍拳会
381	タナベ レン 田邊 蓮	誠龍門
382	イシガミ アルマ 石神 天竜希	極真宮崎山下
383	オザキ ノア 尾崎 希空	極真宮崎山下
384	カイ シンゴ 甲斐 真心	恵誠会
385	マツウラ ハルア 松浦 桜愛	極真宮崎山下
	3位決定戦 C-89	

小学2年の部 (男女混合) チャレンジクラス

優勝 _____ 準優勝 _____ 3位 _____

	本戦	延長戦	再延長戦	体重判定	最終延長戦
予選	90秒	60秒マスト			
準決勝より	90秒	60秒	60秒マスト		



トーナメントの
上が白 下が赤

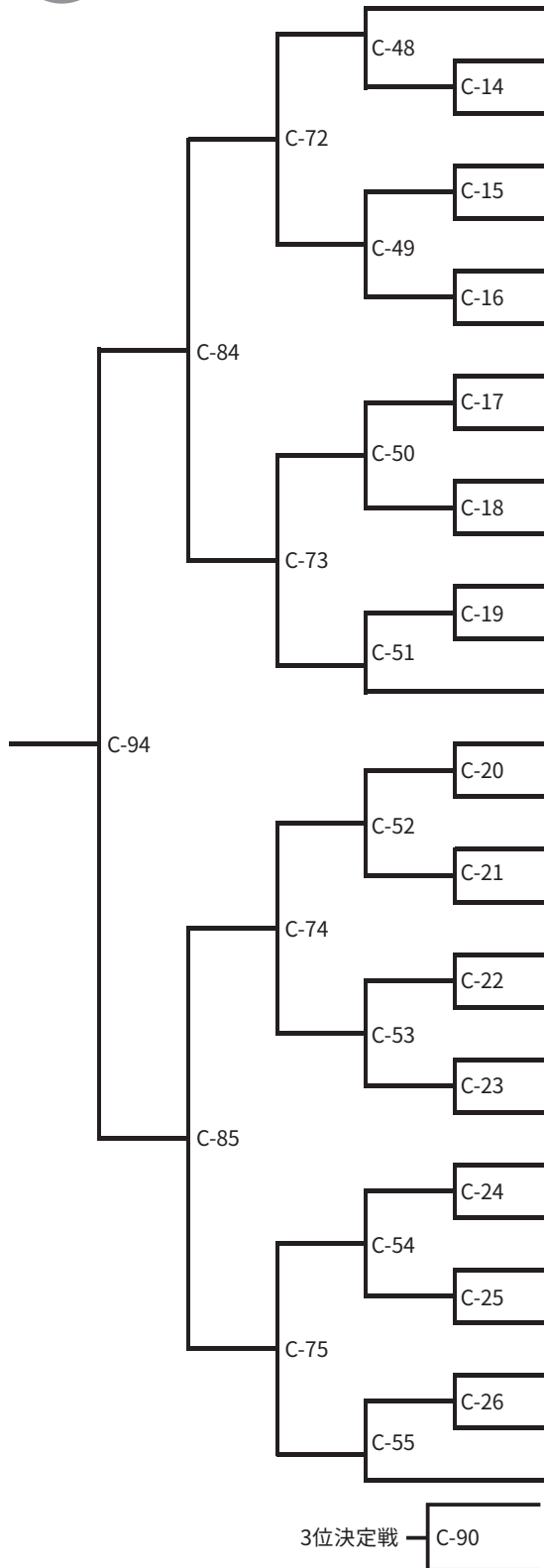

No.	名 前	道 場
386	イケダ ソウタ 池田 想汰	極真宮崎山下
387	カイダ サクト 海田 咲永	極真宮崎山下
388	イノウエ ルイ 井上 類	極真大分山下
389	オオクボ ケンシン 大久保 拳慎	極真宮崎山下
390	ニイナ エイト 新名 瑛斗	極真宮崎山下
391	ヤマモト レン 山本 蓮音	極真宮崎山下
392	ドイ カンナ 土井 柑奈	真導会
393	キノシタ シンジロウ 木之下 真士朗	極真宮崎山下
394	オニツカ ドウシン 鬼束 道心	叢林塾
395	ナカノ アオイ 中野 葵	恵誠会
396	サトウ セイヤ 佐藤 晴也	極真宮崎山下
397	ニシツルソノ ユウト 西鶴園 雄翔	野崎塾
398	マキ リュウセイ 牧 龍聖	極真宮崎山下
399	クロギ ル ナト 黒木 琉南斗	暁
400	モリヤマ コウタロウ 森山 幸太郎	極真宮崎山下
401	アワノ アキト 阿波野 章澄	恵誠会
402	ナカハラ ル キヤ 中原 琉希也	極真宮崎山下
403	サカモト ナツ 坂元 夏	野崎塾
404	ホンブ ソ ラ 本部 蒼空	極真宮崎山下
405	ヨシハラ ソウスケ 吉原 壮佑	龍拳会
406	オカダ カズキ 岳田 一希	極真宮崎山下
407	ハタナカ ル キア 畑中 琉煌	極真宮崎山下
408	ヤマモト リュウキ 山本 龍毅	極真宮崎山下
409	カネコ ソウスケ 金子 蒼助	極真宮崎山下
410	ヨコミネ スバル 横峯 澄晴	極真宮崎山下
411	ナカハラ ユウリ 中原 祐理	極真宮崎山下
412	ミヤウチ ル イ 宮内 琉聖	極真宮崎山下
413	ツツイ ケント 筒井 絢斗	極真宮崎山下
414	ムロヤ ヨシキ 室屋 吉輝	真導会

小学3年の部 (男女混合) チャレンジクラス

優勝 _____ 準優勝 _____ 3位 _____

	本戦	延長戦	再延長戦	体重判定	最終延長戦
予選	90秒	60秒マスト			
準決勝より	90秒	60秒	60秒マスト		

Cコート
トーナメントの
上が白 下が赤

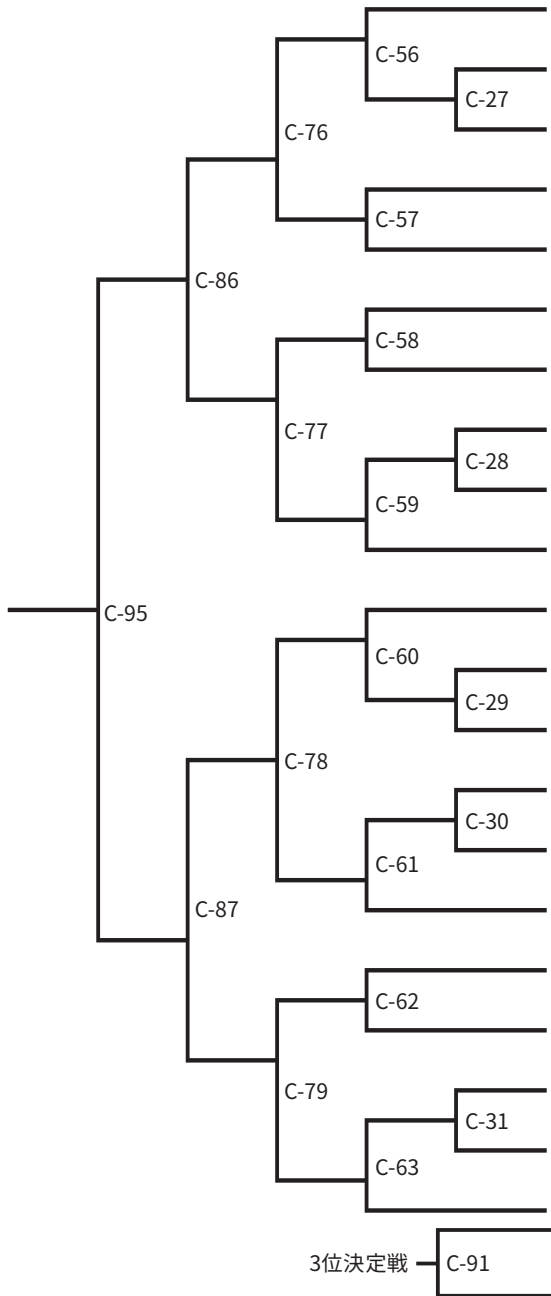

No.	名 前	道 場
415	サトウ ヒロト 佐藤 宏仁	恵誠会
416	ミスモト モエカ 水元 萌香	極真宮崎山下
417	マエヤマ ケイト 前山 慶人	誠龍門
418	ウチダ タイセイ 内田 大晴	極真宮崎山下
419	ツツミ リクト 堤 莉空斗	恵誠会
420	クロダ リュウト 黒田 龍斗	極真中村日向
421	オガタ ショウ 緒方 翔雄	極真宮崎山下
422	ナガトモ アイナ 長友 愛苗	格闘塾
423	ヤナギタ ミカ 柳田 珠花	恵誠会
424	ホツタ ナコ 發田 奈瑚	極真宮崎山下
425	コンドウ ソウスケ 近藤 奏輔	極真中村日向
426	イケダ ジンノスケ 池田 仁之介	恵誠会
427	マツガノ アラタ 松ヶ野 新	極真宮崎山下
428	ニシムラ タイガ 西村 虎雅	正道宮崎
429	ナカハラ アヤミ 中原 郁実	極真宮崎山下
430	ヤマサキ カイト 山崎 海翔	龍王塾
431	スエナガ アイル 末長 愛絆	龍拳会
432	アラタケ レナ 荒武 伶奈	極真宮崎山下
433	トミヤマ キイチ 富山 喜一	恵誠会
434	タナカ アキサ 田中 秋桜	極真宮崎山下
435	イワタ アツ仁 岩田 篤仁	悠慎會